

OWNL[®] *i*ntuition-lc

Monitorización remota del consumo de energía- Instalaciones trifásicas

VISIÓN GENERAL:

OWNL Intuition-lc se compone de tres elementos principales:

- Transmisor inalámbrico y sensores
- Interface de Internet – Network OWL
- Interface de Usuario- Navegador web Intuition o aplicaciones de Smartphone

QUE CONTIENE LA CAJA:

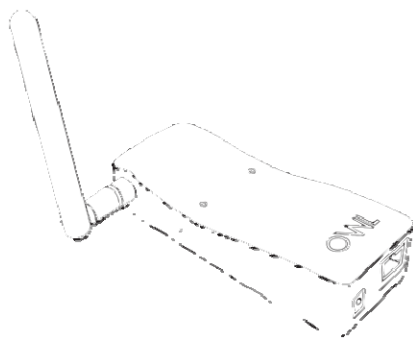

Network OWL Gateway con antena externa



Transmisor con 3 canales

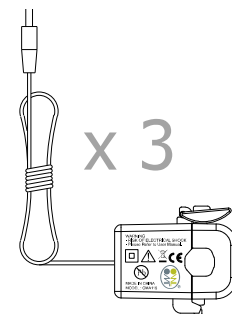

3 sensores grandes
(Intensidad máxima 200A –
Diámetro del cable 17 mm)



Cable Ethernet

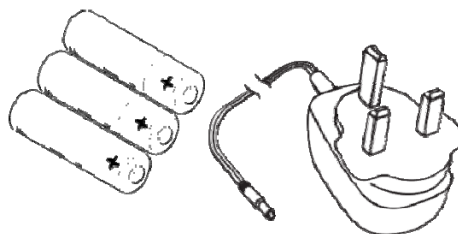

3 pilas alcalina 3AA
Enchufe de alimentación (100 - 240V AC / 5V DC)
Con adaptador para el Reino Unido y Europa

ANTES DE EMPEZAR

Por favor localice y verifique que usted tiene una puerto LAN disponible en la parte posterior de su router de Internet de banda ancha. Tendrá que conectar el cable Ethernet. Si todos los puertos están en uso, puede agregar más conexiones mediante la compra de un Switch/Hub



PASO 1 – Inserte las pilas en el transmisor

Deslice la cubierta posterior del transmisor e inserte las pilas. Mantenga el transmisor cerca usted del Network OWL hasta el paso seis. Usted no debe ajustar los sensores en este momento.

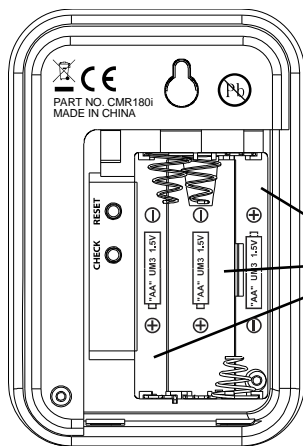

Inserte 3 pilas AA en la batería

PASO 2. El encendido del Network OWL

- Asegúrese de que el Network OWL tiene enroscada correctamente la antena
- Seleccione el adaptador UK o Euro. Ajústelo a la fuente de alimentación y gírelo 90° hasta que encaje en su lugar
- Conecte el cable al suministro de energía de la red eléctrica e inserte el conector jack DC en la base de la red de OWL
- El led verde parpadeará rápidamente. Después de unos 30 segundos, el led azul comenzará a tener una luz constante, esto indicará que está en modo de sincronización.
- Pasa rápidamente al paso tres.

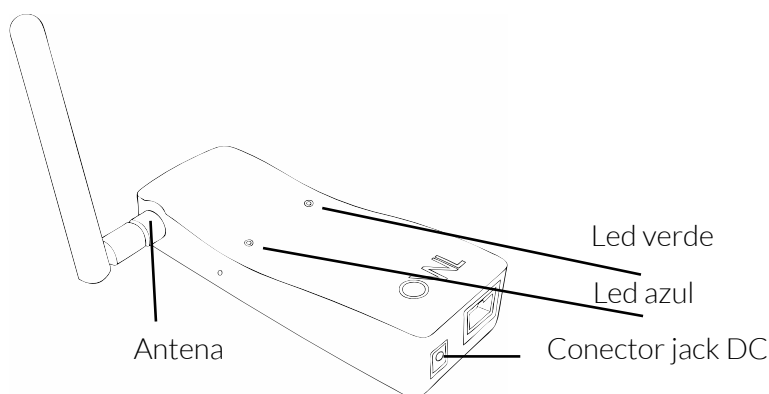

PASO 3. Emparejamiento del transmisor al Network

- Pulse en botón “Check” (un mínimo de 8 segundos) que se encuentra en la parte posterior del transmisor (compartimento de la batería) hasta que el led rojo comience a parpadear
- El trasmisor entrará en modo de emparejamiento, comenzando a parpadear el led rojo de la parte frontal cada 2 segundos (durante 30 segundos, posteriormente se apagará).
- Comenzará el proceso de sincronización y el led azul empezará a parpadear una fracción de segundo después de que el led rojo parpadee.
- Cuando el proceso de sincronización haya terminado, si la sincronización se ha realizado correctamente, el led azul parpadeará cada vez que reciba datos desde el transmisor (cada 12 a 60 segundos)
- Cubra la tapa de la batería

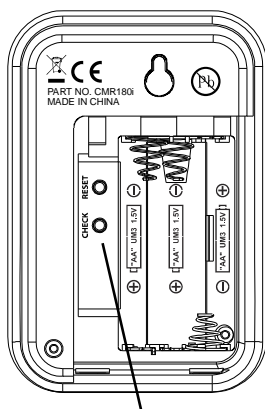

Presiona el botón “Check”

IMPORTANTE: NOTAS DE SINCORNIZACIÓN Y RESTAURACIÓN –REINICIO DE FABRICA DEL NETWORK OWL:

- Si usted no completa el proceso de sincronización dentro de los 60 segundos, el led azul del Network iniciará una luz constante, por lo que debe reiniciar el proceso retirando y volviendo a insertar el conector jack DC en la base de la red de OWL.
- Puede comprobar en cualquier momento si la sincronización es correcta pulsando el botón “Check” del transmisor hasta que el led rojo comience a parpadear – si el led

rojo del transmisor y el azul del Network parpadean juntos están sincronizados correctamente.

- Si retira/cambia las pilas del transmisor tendrá que eliminar la vinculación existente del Network OWL y sincronizarlo de nuevo con el transmisor. Para borrar todos los vínculos del Network OWL incluyendo otros dispositivos vinculados tales como los controles de calefacción, debe llevar a cabo una restauración de fábrica de la siguiente manera:
 - Para restablecer los valores iniciales del Network OWL es necesario pulsar durante al menos 10 segundos un botón que se encuentra junto a la clavija USB del Network. Una vez reiniciado, la luz verde de la parte frontal deberá parpadear rápidamente. Después de unos 30 segundos, el led azul comenzará a parpadear de forma constante, lo que indicará que está en Modo de Sincronización. Después de cada restauración de fábrica debe pasar al Paso 7 Creación de cuenta on-line Intuition, pero marcando “Cuenta Existente”

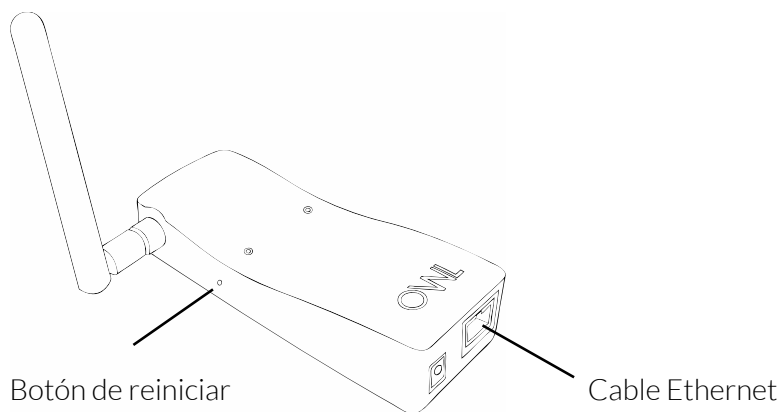

PASO 4. Conectar el Network OWL a internet

- Conecte el cable telefónico al Ethernet en la base y en un puerto Lan que tenga libre de su router
- Asegúrese de que la clavija jac del cable telefónico encaja en el conector con un “clip” audible. Los led verde y amarillo comenzaran a parpadear
- Asegúrese en la medida de lo posible que no haya objetos metálicos de gran tamaño en el radio directo entre las ubicaciones instaladas del Network OWL y el transmisor. El rango inalámbrico es de hasta 30 metros (espacio libre). Las paredes y objetos grandes reducirán este rango.

Nota: La siguiente tabla describe el significado de los indicadores led visibles en la parte frontal del Network OWL.

Significados del Led Network OWL		
Led	Patrón	Significado
Azul	Fijo tras el encendido	Network -OWL está en el modo de sincronización
Azul	Destello cada 12 a 60 segundos	Datos recibidos desde el transmisor sincronizado
Azul	Apagado por más de 60 segundos	Network -OWL no está sincronizado o el transmisor está fuera de rango
Verde	Parpadeo rápido	Network -OWL está iniciando
Verde	Un solo parpadeo	Network -OWL está ejecutando
Verde	Doble parpadeo	Network -OWL está ejecutando y conectado a la red local, la dirección IP DHCP asignada
Verde	Triple parpadeo	Network -OWL está en marcha y conectado a la red local, la dirección IP DHCP asignada y conectado a servidores OWL (Network -OWL Online)
Verde	Un solo parpadeo largo	Conexión con el servidor de acceso de OWL
Verde	Doble parpadeo largo	Cargar los datos registrados en los servidores OWL

PASO 5. Espera durante 2 minutos para que el Network-OWL entre en línea

- Una vez que el cable Ethernet está conectado el led verde pasa rápidamente de un solo parpadeo a un doble parpadeo.
- Suele tardar unos 2 minutos para que el Network se conecte de forma segura a los servidores de OWL, indicado por un parpadeo triple del led verde.
- No avanzar al Paso 6 hasta que el Network esté conectado.

Notas importantes de la conexión a Internet:

- El Network-OWL normalmente puede conectarse a los servidores de OWL cuando está conectado a un router doméstico de banda ancha, el cual suele tener por defecto una configuración de seguridad.
- Si el Network-OWL no se conecta pasado 5 minutos:
 - a) Asegúrese de que su conexión a internet funciona
 - b) Compruebe las conexiones del cable Ethernet – quite el cable y vuelva a colocarlo un par de veces en ambos extremos para eliminar el polvo de las conexiones.

- c) Pruebe a reiniciar el router de banda ancha apagándolo durante 10 segundos y luego vuelva a encenderlo. Espere 5 minutos para su restablecimiento.

Notas importantes de la conexión a Internet:

- Si desea utilizar el Network-OWL conectado a un LAN de un negocio/comercio, tenga en cuenta que es habitual que el departamento interno de seguridad IT puede restringir puertos abiertos de internet para su uso.
- Asegúrese de que los puertos numerados 5004 y 5222 están abiertos- Sin esto el Network-OWL no será capaz de conectarse a los servidores de OWL y el sistema Intuition no funcionará.

PASO 6. Instale el transmisor y conecte los sensores

Número de fase	IEC 60446. Color del cable	Pre 2004. IEE Color	OWL Transmisor Socket
1	Marrón	Rojo	1- Izquierda
2	Negro	Amarillo	2- Central
3	Gris	Azul	3- Derecha

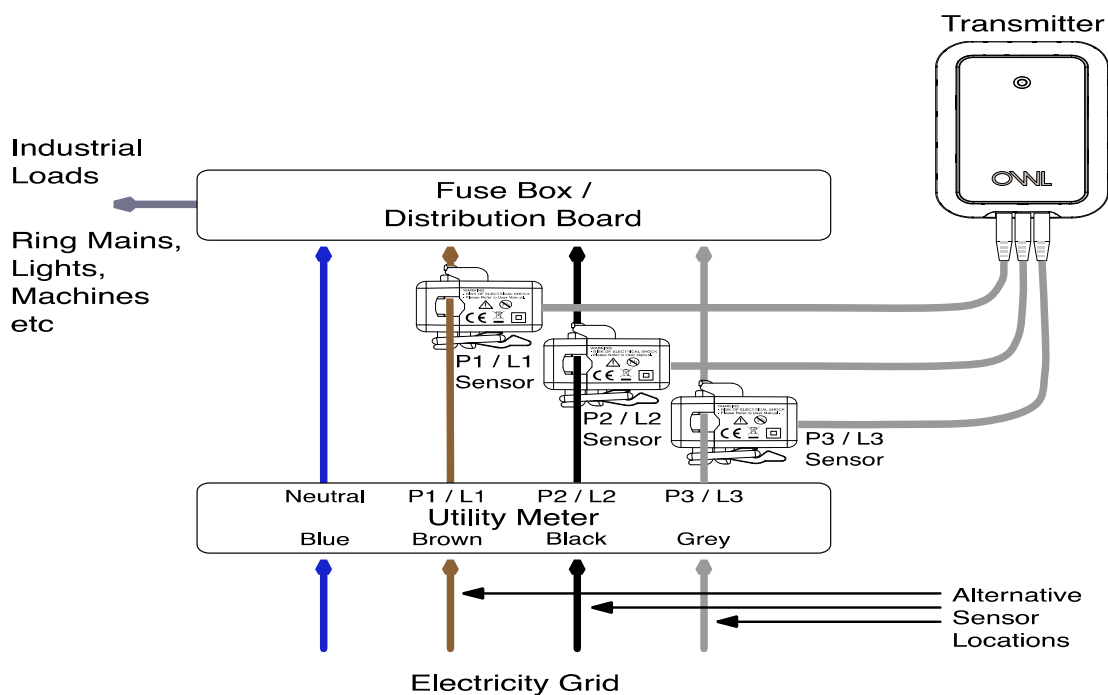

- Localice los cables de alimentación situados en el contador de electricidad. Consulte el diagrama anterior.

- Enganche los 3 sensores alrededor de los cables aislados que van directos en el medidor.
- Cierre la pinza para abrocharla con seguridad, los sensores deben de estar ajustados de forma floja en los cables.
- Conecte los sensores a la toma del transmisor.
- A ser posible, el transmisor debe de ser colocado en la pared en un área libre de objetos metálicos grandes.

PASO 7. Creación de cuenta on-line Intuition

- Usando el navegador web de su pc abra la página siguiente:
<https://www.owlintuition.com> (esta es una conexión segura)
- Pulse “Create Account” (Creación cuenta) para crear la su cuenta y complete la información solicitada (véase la siguiente tabla para la explicación de la información requerida).
- Asegúrese de seleccionar el tipo de sistema como Intuition-lc
- Pulsa el botón “Create Account” (Creación cuenta)
- La creación de la cuenta y la configuración será confirmada
- Recuerde sus datos y presión en el botón “Finish” (Finalizar)

My username: My password: My Network OWL ID:

443719_-----

Información requerida para configuración de la cuenta:

Información	Valor	Notas
Nombre de usuario	Letras y dígitos	Elige un nombre de usuario como mínimo de 6 caracteres. No distinción entre mayúsculas y minúsculas.
Contraseña	Letras y dígitos	Elija una contraseña recordable con un mínimo de 6 caracteres. La contraseña es entre mayúsculas y minúsculas.
Email	Validar dirección de email	Escriba la dirección de email que usted desee para que podamos contactar con usted.
Network-OWL ID	12 caracteres	MAC ID se puede encontrar en la parte posterior del Network - OWL y comienza 443719..... Entre el total de 12 caracteres.
País	Seleccione de la lista	Seleccione de la lista el país donde este sistema Intuition OWL está físicamente instalado.

Zona horaria	Seleccione de la lista	Seleccione de la lista la zona horaria en el sistema Intuition OWL dónde está físicamente instalado.
Use el horario de verano	Marque	Marque esta casilla para activar el ajuste automático para ahorro de luz durante el día (No disponible para todos los países)
Moneda	Seleccione de la lista	Seleccione los símbolos que son utilizados por esta cuenta.
Voltaje	100 a 260	Registrar el voltaje normal del sistema que está siendo supervisado. Por defecto es de 230 voltios.
Código postal	Letras y dígitos	En UK introducir solamente la primera parte de su código postal, por ejemplo Para RG24 introducir RG24
Ciudad	Letras	Fuera de UK, introducir el nombre de la población dónde OWL Intuition está físicamente instalado.
Tipo de sistema	Seleccione de la lista	Intuition- Ic

PASO 8. Ingrese a su cuenta de Intuition OWL

Ahora puede iniciar sesión en su cuenta Intuition OWL, con su nuevo nombre de usuario y contraseña, en: <https://www.owlintuition.com>

IMPORTANTE: Antes de continuar, por favor compruebe la cobertura de la señal de radio entre el transmisor y el Network OWL. También es recomendado que se introduzcan los datos de su propia tarifa la cual puede ser accesible pulsando los ajustes en el icono de “engranajes” en el panel de iconos de electricidad.



Señal indicador intensidad

Iconos de ajustes

Si la intensidad de la señal es de sólo una o dos barras, puede reducir la posibilidad de recepción de datos, se sugiere que se cambie la posición del Network-OWL de modo que esté físicamente más cerca del transmisor.

El Network-OWL idealmente debe estar colocado en la pared en un área libre de objetos metálicos grandes, en la medida de lo posible. Coloque la antena en una orientación vertical. El rango inalámbrico es de hasta 30 metros (las paredes y objetos metálicos reducirán este

rango. Si es necesario, puede cambiar el cable Ethernet con un cable más largo (hasta 100 metros de largo).

INFORMACIÓN Y SUGERENCIAS

- A menos que el transmisor esté en modo de sincronización, el led rojo no parpadeará, con el fin de prolongar su vida útil.
- Compruebe que el led azul del Network-OWL parpadea cada 12 segundos si el consumo de suministro eléctrico controlado está variando, o cada 60 segundos cuando en un estado de equilibrio.
- Si el led azul no parpadea, la señal del transmisor no se está recibiendo o la sincronización del transmisor se ha perdido. Desconecte los sensores del transmisor y acérquelos al Network -OWL para confirmar que el alcance de la radio no sea un problema.
- Para la prueba de rango inalámbrico puede hacer que el transmisor envíe la señal cada 2 segundos (durante 30 segundos) pulsando el botón "Check" en el compartimiento de la batería durante 10 segundos. El led rojo parpadeará con cada transmisión, el led azul del Network-OWL parpadeará para confirmar que la señal se ha recibido.
- El puerto de leds de Ethernet del Network-OWL tienen los siguientes significados: Verde -enlace correcto; Amarillo - actividad de datos.

INTERFACE DE OPERADOR WEB - Todas las versiones

Visión de conjunto

Diseñado para ser claro y fácil de usar, te anima a explorar los diversos paneles informativos, llamados "Widgets", que tiene disponibles. Los Widgets disponibles pueden variar, dependiendo de la gama de Intuition que haya adquirido. Puede desplazarse por los Widgets haciendo clic en las flechas que hay a derecha e izquierda de la pantalla.

Mensajes

El sistema de mensajes de OWL Intuition y EcoNudge™ (si esta disponible) será publicado en su bandeja de entrada. Una insignia verde aparecerá junto a este menú de la misma barra cuando tenga mensajes sin leer. Para el máximo beneficio, lee estos mensajes tan pronto sea posible.

Salir

Cuando haya terminado de utilizar su cuenta, por favor cierre su sesión de OWL Intuition haciendo clic en Logout (finalizar sesión) que se encuentra en la parte superior derecha de la barra de menú. Tenga en cuenta que sólo se puede entrar en el navegador web un único usuario a la misma vez. Si actualiza el navegador o refresca la página web, tendrá que ingresar en su cuenta de nuevo.

Tiempo

Muestra las condiciones actuales del tiempo en su hogar/ubicación del edificio. El lugar es definido por el código postal o por la ciudad que anoto durante la configuración de su cuenta Intuition OWL. Productos futuros de Intuition usarán la actual y la previsión futura del tiempo para optimizar dinámicamente el ahorro de energía.

Estado del sistema

En circunstancias normales, proporcionando la conexión a internet de banda ancha el sistema estará trabajando mostrando siempre el estado Online.

Widget- Información general

Normalmente hay 3 Widgets visibles cuando está conectado a su cuenta OWL Intuition. Puede ver los Widgets adicionales desplazando las flechas a la izquierda y a la derecha de la pantalla. En general, la parte superior de cada Widget proporciona información importante de resumen. Las flechas de tendencia aparecen en su caso junto a los valores de datos - Si pasas el puntero del ratón sobre la flecha de un resumen de los cambios, aparecerán en una ventana emergente. Por encima de la barra de título Widget se encuentran uno o más "iconos de acción" que permiten el acceso a la información más detallada y ofrece las opciones de control. Si pasa el ratón sobre uno de estos "iconos de acción", una descripción de su función aparecerá. En su caso, la barra de título Widget central gris tiene un icono de "engranajes" a la derecha. Al hacer clic en este icono se desplegará una ventana que le permitirá entender la configuración de esta parte del sistema de Intuition OWL para que coincida con su instalación específica. Asegúrese de hacer clic en el botón "Guardar" antes de cerrar la ventana.

Widget- Gráficos

Al hacer clic en los Gráficos "icono de acción" un panel gráfico de doble tamaño aparecerá junto al Widget.

Widget- Selección de gráficos

Normalmente, un el gráfico de electricidad mostrará los datos relevantes de los últimos 7 días. Puede seleccionar un corto o largo espacio de tiempo (1 día, 1 semana, 1 Mes, 3 meses, 6 meses o Todos) haciendo clic en el botón "Time Frame"- Franja de Tiempo correspondiente en el parte superior del gráfico. Seleccione la apropiada "Grupo By"- Agrupar Por (Ninguno, Día, Semana, Mes, Año), a continuación, elija los datos que desea ver en la pantalla "Energy/Cost"- Energía/Coste. Por último, para actualizar el gráfico con las nuevas selecciones, haga clic en el botón "Reload"- Recargar. Tenga en cuenta que no todas las permutaciones son posibles y las opciones no válidas aparecerán en gris.

Pase el ratón sobre el análisis

Al mover el cursor del ratón sobre algún gráfico se abrirá la ventana pop-up, mostrando los valores detallados para los puntos de enfoque marcados en el gráfico. En su caso, información, fecha y hora. También se muestran puntos de enfoque mostrados.

Simplemente mueva el cursor de izquierda a derecha y tanto los puntos de enfoque como la ventana de información se actualizarán automáticamente.

Zoom in

Si deseas echar un vistazo más detallado a la gráfica puedes ampliar la parte que sea de tu interés. Mueve el puntero del ratón al comienzo de la zona de interés, haga clic y manténgalo pulsado, arrastre hasta el final de la zona de interés y suéltelo. El gráfico se ampliará automáticamente en el área seleccionada. Haga clic en el botón de “Reset zoom” se cuando haya terminado.

Imprimir/Descargar

Si desea guardar una copia impresa o digital del gráfico mostrado, utilice los botones “Print the chart”- Imprimir el gráfico o “Export raster or vector image”- Descargar, situados justo encima del gráfico en la parte derecha, en la opción CSV se descargará un archivo que contiene los datos que se muestran en el gráfico.

Cerrar el gráfico

Una vez que haya terminado de ver el gráfico, simplemente presione el icono X (cerrar) de la barra del gráfico (abajo a la derecha)

Widget de Electricidad

Muestra el consumo de energía eléctrica global actual en vatios/kW junto con el actual coste total por hora (basándose en su tarifa actual ingresada). La cifra del coste se ajusta para energía solar fotovoltaica de la energía generada en su caso. También muestra la energía eléctrica utilizada/coste del día (hasta ahora, ayer, últimos 7 días y últimos 30 días) con información sobre la tendencia cuando esté disponible.

Iconos de acción disponibles

- Exportar datos de electricidad: Introduce las fechas de inicio/fin (hasta un mes de tiempo. A continuación, descarga un archivo CSV que contiene datos detallados grabados para este periodo. Descargue el archivo de ayuda para más detalles.
- Gráficos electricidad: vista de gráficos de uso histórico de electricidad

Estado y configuración

- Transmisor de batería: Muestra “Good”-Bueno o “Replace Soon” -Reemplace pronto
- Transmisor de potencia de señal: 1 barra indica señal pobre y 4 barras muestra señal buena
- Configuración: Tipo de tarifa, tarifa actual, coste kWh

Widget Solar

Muestra la generación de energía eléctrica fotovoltaica solar actual en vatios/kW junto con la energía generada exportada a la red eléctrica. También muestra la generación de energía eléctrica solar fotovoltaica y exportada en el día de hoy (hasta ahora, ayer, últimos 7 días y últimos 30 días) con información sobre la tendencia cuando esté disponible.

Iconos de acción disponibles

- Gráficos solares: Vista de las gráficas históricas de energía solar generada, solar exportada y energía eléctrica importada

Estado y configuración

- Configuración de tarifas FITS-tarifa de generación, tarifa de exportación y porcentaje de exportación asumida

Widget Electricidad trifásica

Muestra el consumo de energía eléctrica global actual en vatios/kW para cada una de sus tres fases individuales. También muestra cada fase de energía eléctrica utilizada en el día de hoy (hasta ahora, ayer, últimos 7 días y últimos 30 días)

Iconos de acción disponibles

- Gráficos para electricidad trifásica: Vista de las gráficas históricas del consumo de electricidad para cada fase individual

Estado y configuración

- Ninguno

Descripción Widget

Electricidad ayer-máximo, mínimo y promedio del consumo de tarifas de consumo guardado (kW)

CO2e- cálculo de las emisiones de CO2 en kg de ayer, de la semana pasada y de los últimos 30 días. Ajustado para cualquier energía eléctrica generada y consumida de solar fotovoltaica

Energía solar ayer- máximos y promedios de generaciones de tasas guardadas de solar fotovoltaica generadas junto con la cantidad de energía eléctrica importada de la red eléctrica (consumo-generado=importado)

Información financiera solar- el valor financiero de electricidad generada para ayer, semana pasada, últimos 30 días y desde que el sistema fotovoltaico fue instalado.

Nuevos Widget

Noticias y artículos interesantes relacionados con productos OWL.

CUMPLIMIENTO

El mercado CE certifica que este producto cumple con los principales requisitos del Parlamento Europeo y del Consejo Directivo 1999/5/CE. Una copia de la firma y la fecha de la Declaración de conformidad está disponible bajo petición. Los productos Intuition OWL son fabricados bajo la norma ISO-9001, Normas de garantía de calidad.

INFORMACIÓN SOBRE LA GARANTÍA

2 Save Energy Limited garantizan que los productos de Intuition OWL intuición funcionen en un periodo mínimo de 24 meses desde la fecha de compra, así como que esté libre de defectos materiales, de mano de obra o de diseño. Si durante este periodo de 2 años de garantía, a partir de la fecha de compra, encuentras que el equipo no está funcionando correctamente, puede devolverlo y nosotros lo sustituiremos, o lo repararemos de forma gratuita.

2 Save Energy Limited no aceptará ninguna responsabilidad por defectos derivados de desgaste normal, daño accidental o intencional, mal uso o incumplimiento de las instrucciones del producto o de manera segura. Si devuelve algún equipo defectuoso, 2 Save Energy Limited se reserva el derecho de probar el equipo y en caso de estar en perfecto estado de funcionamiento, se le devolverá. En este caso, 2 Save Energy Limited se reserva el derecho de cobrar por los costos de pruebas o franqueo incurridos. Esto no afecta a sus derechos legales sobre el material, que es defectuoso. Las condiciones de la garantía sólo se aplican cuando la prueba de compra se proporciona. Para devolver el producto Intuition OWL póngase en contacto con customer.services@theowl.com para informar del problema y de la razón de la devolución del producto. 2 Save Energy Limited le enviará un formulario y número de referencia. Una vez que hayamos recibido la el formulario completo y el comprobante de compra, se iniciará el proceso de devolución.

Su sistema de intuición-lc OWL ahora debe estar configurado y listo para ayudar a ahorrar energía, emisiones de CO2 y dinero.

Atención al cliente

Si tiene alguna duda consulte nuestras preguntas frecuentes en: <http://www.theowl.com/faqs.html>

También puede enviarnos un correo electrónico a: customer.services@thewol.com (por favor asegurese de que usted indica sur red OWL MAC ID)

2Save Energy Limited opera con una política de continuo desarrollo y mejora, por lo tanto, el contenido de este documento está sujeto a cambios.